

Roger™ BaseStation

Quick setup guide

Schnellstartanleitung

Guide d'installation rapide



roger



日本テックトラスト株式会社

〒150-8512

東京都渋谷区桜丘町 26-1 セルリアンタワー15 階

TEL:03-6407-0493 URL: <http://www.trch-trust.co.jp>

Start

同梱物



ロジャー・ベース・ステーション



パワーサプライ



ゴム脚

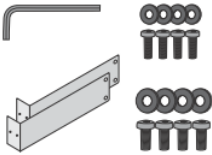

1.9 インチラックサポート、
スクリュー、ワッシャー、Lレンチ



壁マウントステンシル、
スクリュー、Lレンチ

フロントパネル

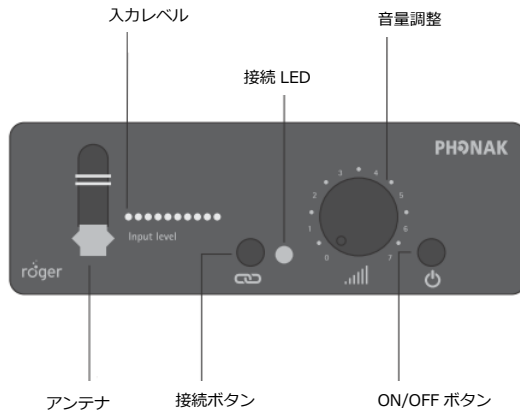

Start

リアパネル

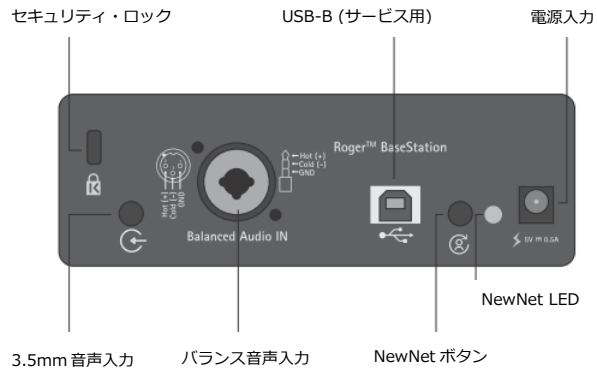

注意点：

アンバランス入力は、モノラルプラグとステレオプラグの両方を利用できますが、ステレオプラグを挿入した場合、Tip（左チャンネル）音声だけが送出されます。

1

運用上の注意

ロジャー ベースステーションは、カバーしたいエリアの中心に配置されることが理想です。壁、金属要素、および人体は障害物であり、伝送範囲を縮小する可能性があります。

警告

ネジを緩めて分解を試みたり、アンテナを交換したりしないでください。

2

ベースステーションのセッティング

1. パワーサプライを接続します。
2. オーディオソース（アンバランスかバランス）を接続します。
もし両方のオーディオが接続されると、アンバランス信号だけが送出されます。
3. ベースステーションの電源をオンにします。

3

バランス入力接続

XLR 3 ピン

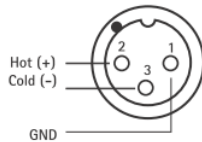

6.3mm ジャック

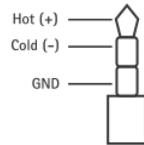

4

イヤークリップをベースステーションと接続する

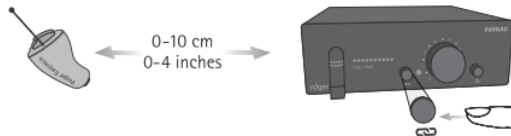

イヤークリップとペアリングする際は1台ずつ行ってください。
ペアリングしないユニットはベースステーションから30cm以上離してください。

5

入力信号をレベルメーターで確認する



弱すぎる (小さすぎる)



適正レベル



強すぎる (大きすぎる)

6

イヤークピースの音量レベルを調整する



音量調整すると、接続中のすべてのイヤークピースの音量が変化します。

7

ネットワークをリセットする

NewNet ボタンを7秒以上押し続けるとネットワークがリセットされます。
リセットにより、すべてのイヤークピース (またはタッチスクリーン・マイク) とのペアリングが解除されます。

8

19 インチラックにベースステーションをマウントする

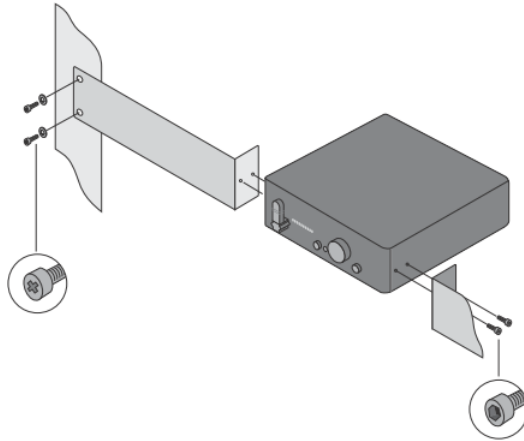





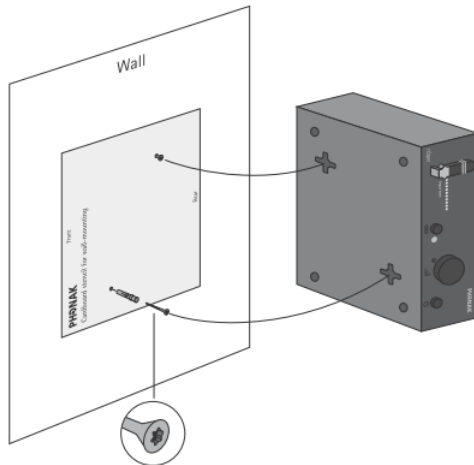

9

壁にベースステーションを設置する



インジケータ（LED ステータス）

LED	ステータス	説明
電源		オフ
		オン
接続		イヤークラスが接続された
		範囲にイヤークラスがない
		互換レシーバーがない
Newnet		ネットワークがリセットされた

